

ASSORTIMENT AIXAM NIEUW VOOR IEDEREEN



UITRUSTING & AFWERKING



MINAUTO



SENSATION



eAIXAM



AIXAMPRO



AIXAM

assortiment MINAUTO

MINAUTO
Access

MINAUTO
Cross

MINAUTO
GT

ACCESS

GT / CROSS



Optie



ELEKTRISCHE RAMEN



KRACHTIGE KOPLAMPEN



MODERNE LED ACHTERLICHTEN



GROTE BUITENSPIEGELS

—
WIELEN

DASHBOARD

	ACCESS	GT	CROSS
Digitale aanduiding: vooruit (D), neutraal (N), achteruit (R)	•	•	•
Reflecterende snelheidswijzer	•	•	•
Digitale kilometer- en dagteller	•	•	•
Crème kleur wijzerplaat	•	•	•
Onderhoudsindicator	•	•	•
Digitale brandstofmeter met reserve aanduiding	•	•	•
Regelbare lichtsterkte dashboard	•	•	•

Waarschuwinglampjes:

	ACCESS	GT	CROSS
Accu	•	•	•
Remvlloeistof - handrem	•	•	•
Oliedruk	•	•	•
Temperatuur koelvlloeistof	•	•	•

Controle lampjes:

	ACCESS	GT	CROSS
Richtingaanwijzer links en rechts	•	•	•
Stadslicht	•	•	•
Mistachterlicht	•	•	•
Dimlicht	•	•	•
Alarmverlichting	•	•	•
Grootlicht	•	•	•
Voorgloeien	•	•	•
Neutraalstand	•	•	•
Getuifsignaal bij remblokslijtage	•	•	•

RIJCOMFORT EN VEILIGHEID

	ACCESS	GT	CROSS
Airconditioning	◇	◇	◇
Getuifsignaal bij niet gedoofde verlichting	•	•	•
Alarmlichten gaan automatisch knipperen bij noodstop	•	•	•
Startbeveiliging (start alleen in neutraalstand)	•	•	•
Stuurslot	•	•	•
Veiligheidsgordels met oprolautomaat	•	•	•
Verwarming/ontwaseming/ventilatie: 3 standen	•	•	•
Zeer soepele versnellingspook	•	•	•
Ruitenwisser voor met 3 snelheden (waarvan 1 met interval)	•	•	•
LED-achterlicht	•	•	•
Dagrijverlichting geïntegreerd in koplamp	•	•	•
Achteruitrijverlichting	•	•	•
Mistachterlicht	•	•	•
Ruitensproeier voor met automatisch wissen	•	•	•
Gelaagde voorruit	•	•	•
Koplampen voorzien van sterke halogeenlampen	•	•	•
Binnenspiegel met dimstand	•	•	•
Grote van binnenuit verstelbare buitenspiegels	•	•	•
LED-derde remlicht	•	•	•

Uitrusting
• standaard
◇ optie

(1) Gecombineerde optie

COMFORT EN AFWERKING

	ACCESS	GT	CROSS
Ronde ventilatieopeningen op dashboard	•	•	•
Chroomlook dakrails	-	-	◇
Bagage-afdekking	-	•	•
Stuurtel geschikt voor portier, contactslot en tankdop	•	•	•
Binnenverlichting	•	•	•
Centrale vergrendeling met lichtsignaal	-	•	•
Niveau 1 geluidsisolatie passagiersruimte	•	•	•
Elektrische ramen	•	•	•

Aluminiumlook uitrusting dashboard omvat :

	ACCESS	GT	CROSS
Aluminiumlook ringen ventilatieopeningen	-	•	•
Aluminiumlook strips	-	•	•
Aluminiumlook Bedieningspaneel verwarming	-	•	•

Chroomlook elementen buitenzijde omvat :

	ACCESS	GT	CROSS
Chroomlook spiegelkapsjes buitenspiegels	-	◇ (1)	◇ (1)
Chroomlook deurstrips	-	◇ (1)	◇ (1)

	ACCESS	GT	CROSS
Zonneklep met spiegel voor passagier	-	•	•
Automotive kwaliteitsdashboard	•	•	•
Handgreep binnenzijde voor passagier	-	•	•
Automotive portierhandgrepen buitenzijde	•	•	•
12 V plug	•	•	•
Metallic- of parelmoer lak	-	•	•
Getinte ramen	•	•	•

OPBERGRUIMTE

	ACCESS	GT	CROSS
Stootrand bagageruimte	◇	•	•
Handschoenenkastje met muntenvakjes en bekerhouder	-	•	•
Opbergvak in het midden van het dashboard	•	•	•
Opbergvakken in de portieren	•	•	•

WIELEN

	ACCESS	GT	CROSS
Spuifbus ten behoeve van bandenreparatie	•	•	•
Wieldoppen	•	-	-
Reservevel (stalen) 145/70R13 met krik	◇	◇	◇
Stalen velgen 145/70R13	•	-	-
8-Spaaks 14" zilveren lichtmetalen velgen 155/65R14	◇	•	•

STOELEN

	ACCESS	GT	CROSS
Hoofdsteunen	•	•	•
Bestuurdersstoel verstelbaar voor/achter	•	•	•

AUDIO

	ACCESS	GT	CROSS
Radio MP3/RDS/USB	◇ (1)	◇ (1)	◇ (1)
Luidsprekers	◇ (1)	◇ (1)	◇ (1)
Vorbereiding radio-aansluiting	•	•	•

TECHNISCHE GEGEVENS

	ACCESS / GT	CROSS
Motor	Diesel	Diesel
Cilinderinhoud	479 cm ³	479 cm ³
Lengte	2759 mm	3000 mm
Breedte	1500 mm	1500 mm
Aantal zitplaatsen	2	2
Volume bagageruimte	700 l	1100 l
Ledig gewicht	425 kg	425 kg

ACCESS



GT

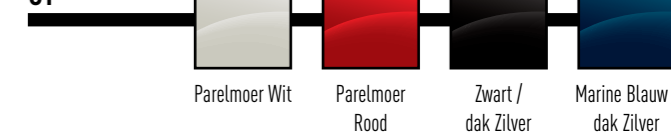

CROSS



ASSORTIMENT SENSATION

DESIGN COMPACT



CITY PACK



CITY SPORT



CITY PREMIUM



CITY GTO

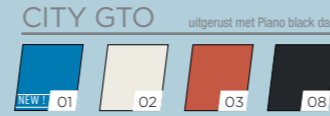
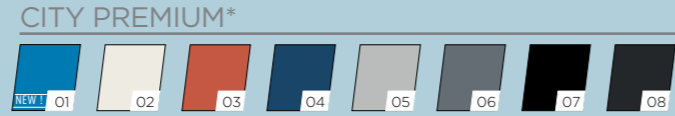
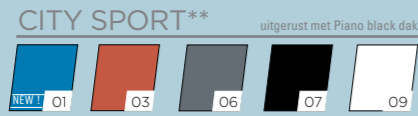
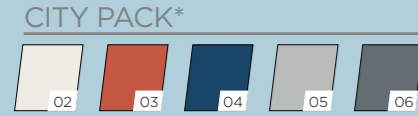

DESIGN COUPÉ



COUPÉ EVO



COUPÉ PREMIUM



COUPÉ GTI



OPTIE

STANDAARD

ELEKTRISCHE UITVOERING BESCHIKBAAR

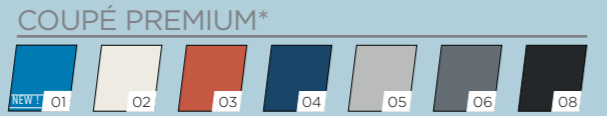
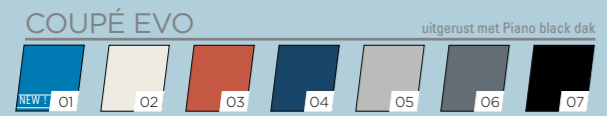

DESIGN BREAK



CROSSLINE EVO



CROSSOVER PREMIUM

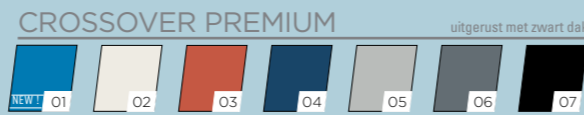
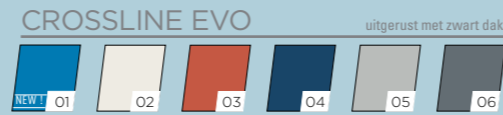

LEGENDA

- 01 - Saffier blauw metallic
- 02 - Parelmoer Wit
- 03 - Parelmoer Rood
- 04 - Marine blauw metallic
- 05 - Zilver metallic
- 06 - Titanium metallic
- 07 - Zwart metallic
- 08 - Staalgrijs mat (optie)
- 09 - Wit

- Standaard uitrusting
- Optie
- (1) Geïntegreerde hoofdsteunen bij GTO/GTI
- (2) Enkel passagierszijde
- (3) Gecombineerde optie

- (4) M.u.v. Marine Blauw en Zwart: dak Zilver
- (5) Vervangen door USB-stekker bij optie AIXAM Connect
- (6) Niet bij optie reservewiel
- (7) Niet beschikbaar bij carrosserie kleur Staalgrijs Mat
- (8) Standaard bij carrosserie kleur Staalgrijs Mat

DASHBOARD

Digitale aanduiding D-N-R; vooruit, neutraal, achteruit
 Dashboard met 3.5 inch TFT actieve matrix
 Chromo-look ringen instrumentenpaneel
 Digitale kilometer- en dagteller
 1 inch LCD-scherm
 Digitale klok
 Onderhoudsindicator
 Brandstofmeter met reserveaanduiding
 Regelbare lichtsterkte dashboard
 Multifunctionele boordcomputer op centrale display
 Buitentemperatuurmeter met ijzelalarm (lager dan 3°C)

Waarschuwinglampjes:

- ABS (AntiBlokkeerSysteem)
- Opladen accu
- Algemene storing
- Rennvloeistof niveau - handrem
- Oliedruk
- Water temperatuur

Controle lampjes:

- Richtingaanwijzer links en rechts
- Mistachterlicht
- Dimlicht
- Alarmverlichting
- Dagrijverlichting
- Groot licht
- Voorgloeien (diesel motor)
- Neutraal stand
- Accupakket wordt geladen (elektrische motor)
- Geluidsignaal bij remblokslijtage

	CITY				COUPÉ				BREAK	
	PACK	SPORT	PREMIUM	GTO	EVO	PREMIUM	GTI	EVO	PREMIUM	
	DIESEL	ELEKTRISCH	DIESEL	DIESEL	DIESEL	ELEKTRISCH	DIESEL	ELEKTRISCH	DIESEL	DIESEL
Digitale aanduiding D-N-R; vooruit, neutraal, achteruit	●	●	●	●	●	●	●	●	●	●
Dashboard met 3.5 inch TFT actieve matrix		●	●	●	●	●	●	●	●	●
Chromo-look ringen instrumentenpaneel		●	●	●	●	●	●	●	●	●
Digitale kilometer- en dagteller	●	●	●	●	●	●	●	●	●	●
1 inch LCD-scherm	●	●	●	●	●	●	●	●	●	●
Digitale klok		●	●	●	●	●	●	●	●	●
Onderhoudsindicator	●	●	●	●	●	●	●	●	●	●
Brandstofmeter met reserveaanduiding	●	●	●	●	●	●	●	●	●	●
Regelbare lichtsterkte dashboard	●	●	●	●	●	●	●	●	●	●
Multifunctionele boordcomputer op centrale display		●	●	●	●	●	●	●	●	●
Buitentemperatuurmeter met ijzelalarm (lager dan 3°C)	●	●	●	●	●	●	●	●	●	●
Waarschuwinglampjes:										
ABS (AntiBlokkeerSysteem)		●	●	●	●	●	●	●	●	●
Opladen accu	●	●	●	●	●	●	●	●	●	●
Algemene storing		●	●	●	●	●	●	●	●	●
Rennvloeistof niveau - handrem	●	●	●	●	●	●	●	●	●	●
Oliedruk	●	●	●	●	●	●	●	●	●	●
Water temperatuur	●	●	●	●	●	●	●	●	●	●
Controle lampjes:										
Richtingaanwijzer links en rechts	●	●	●	●	●	●	●	●	●	●
Mistachterlicht	●	●	●	●	●	●	●	●	●	●
Dimlicht	●	●	●	●	●	●	●	●	●	●
Alarmverlichting	●	●	●	●	●	●	●	●	●	●
Dagrijverlichting	●	●	●	●	●	●	●	●	●	●
Groot licht	●	●	●	●	●	●	●	●	●	●
Voorgloeien (diesel motor)	●	●	●	●	●	●	●	●	●	●
Neutraal stand	●	●	●	●	●	●	●	●	●	●
Accupakket wordt geladen (elektrische motor)		●	●	●	●	●	●	●	●	●
Geluidsignaal bij remblokslijtage	●	●	●	●	●	●	●	●	●	●



Dashboard « Zilverlook »



Dashboard kleur carrosserie « Parelmoer rood »



Dashboard « Bordeaux rood »



Dashboard « Ebenhoutlook »



Dashboard « Piano black »



Dashboard « Saffier blauw »



Stoffen bekleding City Pack



Zwarte kunstlederen bekleding met zilverkleurig stiksel



2-kleurig Bordeaux Rood/Zwart interieur



« GT » sportstoelen: zwart kunstlederen bekleding met blauw stiksel

* City Pack Marine Blauw metallic - Dak Zilver / City Premium Marine Blauw metallic en Zwart metallic - Dak Zilver. ** City Sport standaard in wit - metallic kleuren beschikbaar als optie.



AIXAMPRO

MET
PRESTATIE

&

ZONDER
AUTORIJBEWIJS

STANDAARD
UITRUSTING

BESCHIKBARE OPTIES

PRESTATIES

HANDELSNAAM	D-TRUCK	e-TRUCK
VOERTUIGCATEGORIE	Lichte vierwieler (categorie L6eBU)	
MOTOR WERKINGSPRINCIPE	DIESEL	Synchroon met permanente magneten
PLAATS MOTOR	Centraal dwars	
MAXIMALE VERMOGEN	6 kW CE à 3 200 t/min	Piek : 9 kW / 12,2 pk bij 5500 tr/min Continue : 6 kW / 8,15 pk bij 5500 tr/min
MAXIMALE KOPPEL	21 Nm bij 2 500 t/min	50 Nm
ACCESSOIRE ACCU	12 V - Lood	
BATTERIJPAKKET	-	Lithium - 6,14 kWk
GEÏNTEGREERDE OPLADER	-	Elektriciteit 220V monofase
WISSELSTROOMDYNAMO	12 V	-
VERBRUIK BEREKEND VOLGENS DE EURONORM	Circa 3,1 liter / 100 km	50 Wh/km
AUTONOMIE VOLGENS EURO 4**	Ongeveer 500 km	130 km
GEMIDDELD GEMETEN AUTONOMIE	-	80 km***
VOLLEDIGE OPLAADTIJD	-	3,5 uur (80% na 2,5 uur)
GEbruik	Minimum leeftijd: 16 jaar AM-rijbewijs	
MAXIMALE SNELHEID	45 km/h	
TANKINHOUD	24 liter	6 liter (Webasto verwarming)
HELLINGCAPACITEIT	Helling van 20% (met maximale lading)	
CO ₂ -EMISSIE	80 g/km	0 g/km
NORM EURO 4	Cycle ECE 47 ; Verordening 168/2013/UE	

- Automatische activering alarmlichten bij abrupte vertraging
- Claxon
- Geluidsignaal bij niet gedoofde verlichting
- Handschoenenkastje
- Afsluitbare tankdop
- Veiligheidsgordels met oprolmechanisme
- Verwarming/ventilatie met 2 standen
- Contact- en stuurslot
- Automotive type dashboard
- Ultra soepel schakelsysteem
- Haken voor vastzetten lading
- Binnenverlichting geactiveerd bij openen portier
- Wieldoppen
- Dubbele ruitenwisser voor met 3 snelheden (waarvan 1 met interval)
- LED-dagrijverlichting
- Achteruitrijverlichting en mistlamp
- Onderhoudsindicator
- Ruitensproeier voor
- Achterruit cabine
- 2 Zonnekleppen
- Met contactsleutel afsluitbare achterdeuren met automotive type handgreep (VAN)
- Portieren voorzien van opbergruimte
- Radiovoorbereiding
- 12V-stekker
- Isolatie binnenzijde dak cabine
- Grote buitenspiegels links en rechts
- Binnenspiegel
- Stoelen met hoofdsteun
- Rubberen vloermatten

- Radio + speakers
- Reflecterende stripset klasse 1
- Reflecterende stripset klasse 2
- Stootstang achter
- Sidebar links en rechts
- LED-zwaailicht
- Driehoek + 2 LED-zwaailichten
- Reservewiel en krik
- Elektrisch pakket: elektrische ramen en centrale deurvergrendeling
- Ruiten achterdeuren (VAN)
- Bladrek (Laadbak)
- Cabinerek (Laadbak)
- Achteruitrijsignaal (D-Truck)
- Webasto verwarming (e-Truck)



2 M²

Laadoppervlak voor de Laadbak uitvoering

2,8 M³

Laadvolume in de VAN uitvoering

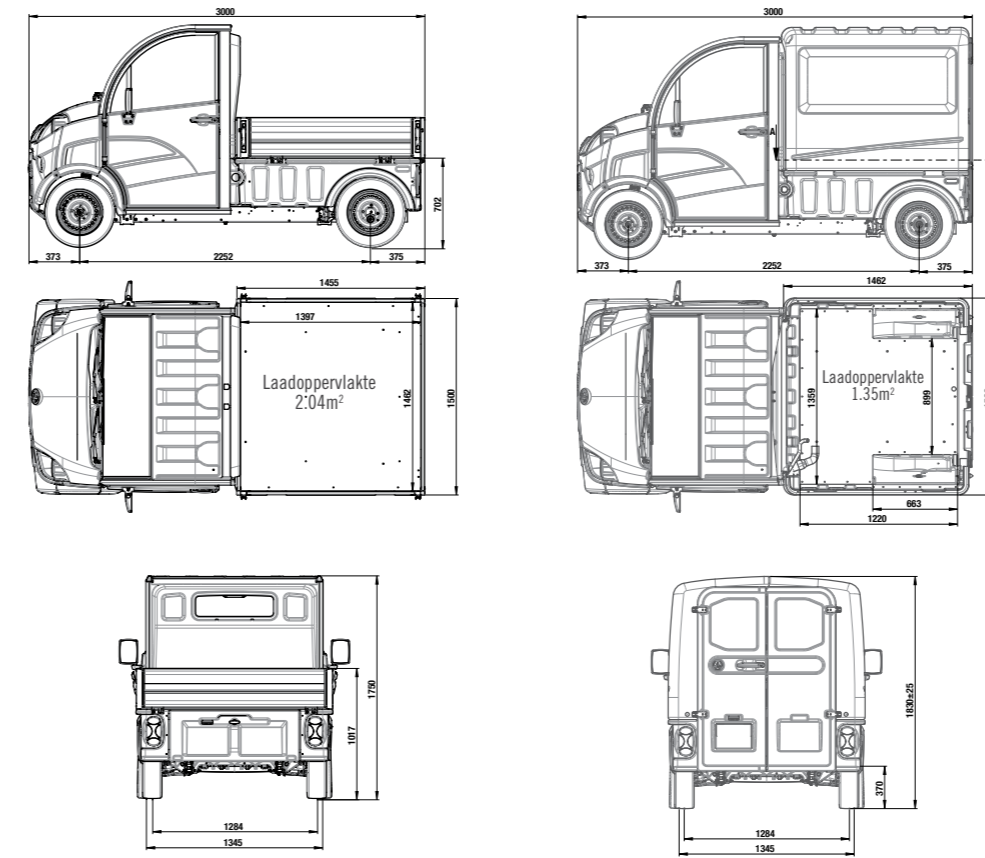

D-TRUCK

- 50% nuttig werkoppervlak
- Een lage laaddrempel
- Afsluitbare opbergruimte onder Laadbak
- Gemakkelijk en toegankelijk met een zithoogte van 760 mm
- Versterkte cabine en portieren voor maximale veiligheid
- Een ruime cabine met vlakke vloer
- Uitstekend zicht dankzij de panoramische voorruit

e-TRUCK

NIEUW

- Maximaal koppel bij optrekken, perfecte driveability en optimale wendbaarheid
- Lage kosten en fiscale voordelen
- 0% geluidsvervuiling voor optimaal rijplezier
- Autonomie ongeveer 80 km*** in normale omstandigheden met een maximum van 130 km**
- 3,5 uur voor een volledige lading via een 220V stopcontact
- 1 uur laden = 25 km autonomie
- Ongeveer € 1 per 100 km voor elektrisch laden

Beschikbare kleuren

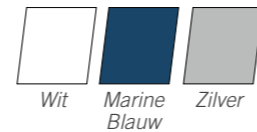

* Met batterij en zonder bestuurder / ** Gemeten volgens EU-verordening 134/2014 - 2016/1824
 *** Gemiddelde autonomie gemeten in meest gunstige situatie. Vele factoren kunnen deze waarde nadelig beïnvloeden.
 **** Voertuig ± 25 mm. / ***** Het laadvermogen omvat de massa van bestuurder, passagier, opties en uitrusting.

MECHANISCHE EIGENSCHAPPEN

STUURHUIS	Tandheugel
REMMEN	Dubbel remcircuit met remschijf aan de voorzijde en remtrommel aan de achterzijde. Automatische melding remblokslijtage. Handrem met mechanische bediening op achteras.
WIELOPHANGING	VOOR: Onafhankelijk, type pseudo Mac Pherson, telescopische hydraulische schokdempers met dubbele werking en spiraalvering. ACHTER: Onafhankelijk, hydraulische telescopische schokdempers met dubbele werking en spiraalvering.
BANDEN	145/70 R13

AFMETINGEN (mm)	VAN	LAADBAK
Totale lengte	3000	3000
Totale breedte (exclusief spiegels)	1500	1500
Totale hoogte****	1830	1750
Vloer laadlengte	1220	1397
Hoogte Laadbak	-	300
Lengte Laadbak	-	1460
Volume VAN opbouw	2,87 m ³	-
Volume opbergruimte Laadbak	-	620 liter
Hoogte laaddrempel****	370	702

GEWICHT (kg)	VAN	LAADBAK
Nuttige belasting*****	327	327
Maximaal totaal gewicht*	842	842
Trekvermogen	212	212

DE KRACHT VAN HET NETWERK

De rol van AIXAM-dealers is om u te begeleiden door het assortiment, om u te adviseren over beschikbare services en er dagelijks voor u te zijn! AIXAM heeft meer dan 30 erkende dealers in Nederland voor verkoop en service.

HET ASSORTIMENT VAN AIXAM IS ONTWERPEN VOOR DAGELIJKS GEBRUIK, MET EEN DIESEL OF **ELEKTRISCHE** MOTOR.

Ontdek het volledige AIXAM assortiment op www.aixam.nl

Blijf op de hoogte van alles omtrent AIXAM!



UW ERKENDE AIXAM-DEALER:



TYPE BRANDSTOF
DIESEL B7

AIXAM MEGA Nederland BV
Importeur

Voor meer informatie:
Bel gratis: 0800-249 26 28
of kijk op: www.aixam.nl



ASSORTIMENT MINAUTO



ACCESS



GT



CROSS

ASSORTIMENT SENSATION



CITY



COUPÉ



CROSSOVER

ASSORTIMENT eAIXAM



e-CITY



e-COUPÉ

ASSORTIMENT AIXAM PRO D-TRUCK



D-TRUCK VAN



D-TRUCK LAADBAK

ASSORTIMENT AIXAM PRO e-TRUCK



e-TRUCK VAN



e-TRUCK LAADBAK